

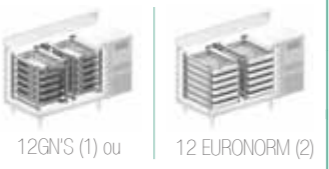







## REFRIGERADORES E FREEZERS



Linha horizontal

PORTAS		REFRIGERADOR	FREEZER	CAPACIDADE	VOLUME ÚTIL	
2	 Unidade acoplada	Modelo	RH.2.357	FH.2.357	 12GN'S (1) ou 12EURONORM (2)	357 litros  Dimensões internas 970 x 562 x 655 mm
		Dimensões	1550 x 700 x 900 mm			
		Pot. compressor	1/4 Hp	1/3 Hp		
		Pot. frigorífica	352 Kcal/h	352 Kcal/h		
3	 Unidade acoplada	Modelo	RH.3.555	FH.3.555	 18GN'S (1) ou 18EURONORM (2)	555 litros  Dimensões internas 1510 x 562 x 655 mm
		Dimensões	2100 x 700 x 900 mm			
		Pot. compressor	1/3 Hp	3/4 Hp		
		Pot. frigorífica	440 Kcal/h	433 Kcal/h		
4	 Unidade acoplada	Modelo	RH.4.754		 24GN'S (1) ou 24EURONORM (2)	754 litros  Dimensões internas 2050 x 562 x 655 mm
		Dimensões	2630 x 700 x 900 mm			
		Pot. compressor	1/3 Hp			
		Pot. frigorífica	597 Kcal/h			

(1) GN'S Recipiente Gastronorm 1/1 - 65. (2) EURONORM Caixa plástica ou assadeira de panificação e confeitaria 600 x 400 mm até 80 mm de altura.

## KIT DE GAVETAS



Para refrigeradores

	Modelo	KGR.2
	Dimensões	528 x 660 x 666 mm
	Capacidade	2 Gn's 1/1 - 200
	Modelo	KGR.3
	Dimensões	528 x 660 x 666 mm
	Capacidade	3 Gns 1/1 - 100

Os kits KGR.2 e KGR.3 poderão ser especificados em lugar de portas, em qualquer posição.

## CABEÇOTE REFRIGERADO

Unidade acoplada e independentemente

	Modelo	CRI.6
	Dimensões	1420 x 400 x 320 mm
	Capacidade	6 Gn's 1/3 - 150
	Modelo	CRI.9
	Dimensões	1960 x 400 x 320 mm
	Capacidade	9 Gn's 1/3 - 150
	Modelo	CRI.11
	Dimensões	2500 x 400 x 320 mm
	Capacidade	11 Gn's 1/3 - 150

220 v, monofásico, 60 Hz. Unidade de refrigeração de 1/6 Hp. Tampa opcional.

## PRINCIPAIS VANTAGENS

- Receber dois padrões de contentores no mesmo sistema de guias internos: Gastronorm (325 x 530 mm) e Euronorm (400 x 600 mm);
- Volume interno maior;
- Evaporador no teto: Corpo interno liberado e livre de tubulações, otimização do fluxo de ar frio e facilidade para limpeza;
- Ventilação frontal da unidade de condensação;
- Frost free: Dispensa ponto para drenagem;
- Proteção do controlador digital contra água e impactos;
- Unidade de condensação com fluxo maior de entrada de ar;
- Fechaduras para portas e gavetas com segredo unificado;
- Barreira térmica para impedir a condensação externa;
- Portas com fechamento automático;
- Gaxetas de vedação das portas com fecho magnético e removíveis sem uso de ferramentas;
- Sistema de refrigeração desmontável.

## CONSTRUÇÃO

- Temperatura de trabalho: refrigeradores 1°C a 4°C e freezers -18°C;
- Termo controlador eletrônico para gerenciamento do equipamento;
- Corpo externo em aço inoxidável AISI 304;
- Corpo interno em aço inoxidável AISI 304;
- Guias internos com alturas reguláveis em perfil de alumínio anodizado;
- Isolamento térmico em poliuretano injetado com 55 mm de espessura;
- Dobradiças especiais para fechamento automático das portas;
- Pés reguláveis;
- Alimentação elétrica 220V, monofásico, 60Hz;
- Gás refrigerante: 134A para refrigeradores e 404A para freezers.

## ACESSÓRIOS DE SÉRIE

- Uma grade aramada em aço galvanizado pintado por vão de porta;
- Fechaduras nas portas e gavetas.

## ACESSÓRIOS OPCIONAIS

- Kit de gavetas somente para refrigeradores com 2 ou 3 gavetas;
- Gabinete neutro com e sem porta para tampo superior com cuba apenas para modelos de 2 e 3 portas;
- Grade aramada 400 x 600 mm em aço inoxidável ou em aço galvanizado pintado em epóxi.
- Rodízio em aço inoxidável de 4".
- Porta de vidro duplo com resistência anti-embacante.

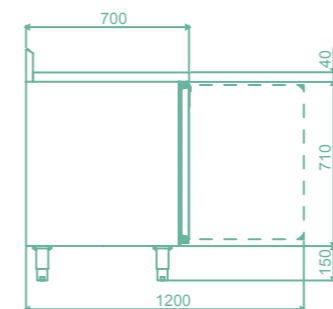

Tampo superior de encosto

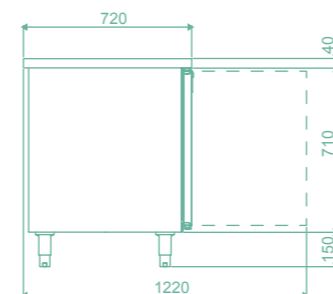

Tampo superior central

## ONDE ESTAMOS

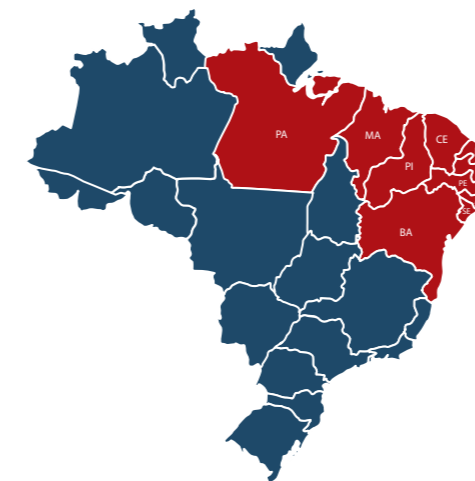

## REFRIGERAÇÃO EURONORM

Uma completa gama de refrigeradores e freezers horizontais e verticais para sistemas profissionais de food service.

## REFRIGERAÇÃO



Detalhes que fazem a diferença

# EURONORM

Linha Horizontal



Produto Nacional:



Av. Parque Sul, nº 2252  
Distrito Industrial - Maracanaú - CE  
CEP: 61 939-000

Fone: (85) 3311.2900  
Fax: (85) 3311.2926  
www.fastinoxcozinhas.com.br



Conjunto de vantagens exclusivas que a série EURONORM de refrigeradores e freezers profissionais da Fastinox oferece para você e para o seu negócio.



Perfeita ventilação da unidade de condensação.

Assegura o melhor rendimento e durabilidade do sistema de refrigeração

Dois padrões de contentores: Gastronorm e Euronorm (400 x 600 mm). Trilhos em alumínio anodizado com regulagem de altura.



Desempenho com fluxo de ar forçado para homogeneização da temperatura interna.



**TOTAL FROST FREE**  
Não necessita rede de drenagem



Barreira térmica aquecida anti-condensação.

Gaxetas com vedação magnética e removíveis sem uso de ferramentas.



Facilidade de limpeza com cantos internos arredondados, atendendo especificação das normas internacionais mais exigentes.

Capacidade ampliada. 357 litros, 555 litros e 754 litros. Mais espaço para alimentos e bebidas.



Proteção do controlador digital contra água e impactos. Painel elétrico blindado.



## REFRIGERADORES E FREEZERS HORIZONTAIS



Módulo com cuba



Unidade acoplada

## KIT DE GAVETAS REFRIGERADAS

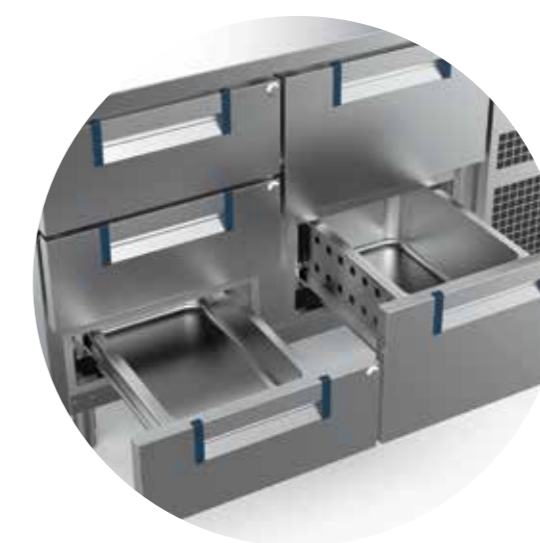

## CABEÇOTE REFRIGERADO INDEPENDENTE

